

Wasautomaat

nl Gebruiksaanwijzing en installatievoorschrift



BOSCH

Inhoud

	b.		b.
Veiligheidsvoorschriften	3	Wasmiddel en wasverzorgingsmiddelen	8
Afvoeren van de verpakking	3	De eerste wasbeurt	9
Milieubescherming/besparingstips	4	Wasgoed voorbereiden	9
Installatie van het apparaat	4	Wasgoed in de trommel leggen	10
Transportbeveiligingen verwijderen	4	Wassen van textiel	10
Stellen van het apparaat	5	Einde van het programma/wasgoed uit de trommel halen	11
Wateraansluiting	5		
Waterafvoer	6	Schoonmaken/ onderhoud/ bescherming tegen vorst	12
Elektrische aansluiting	6		
Kennismaking met het apparaat	7	Technische gegevens	13
Programmakieler	8	Wat te doen als	14
Functiekeuzetoetsen en toets Start	8	Service dienst	15
		Verbruikswaarden	15

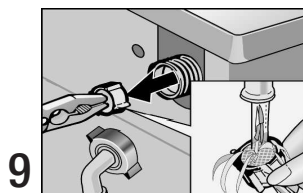
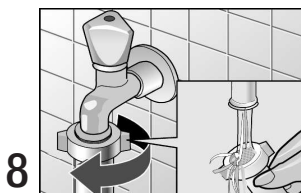
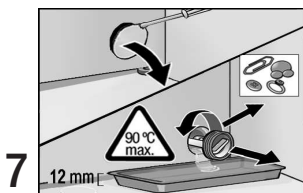
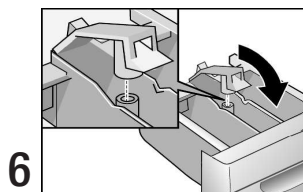
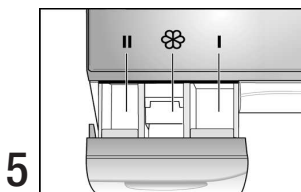
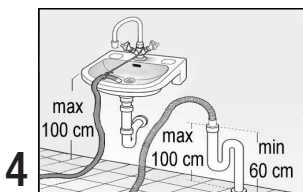
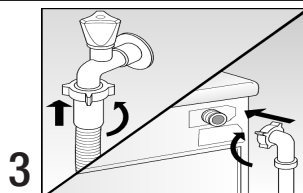
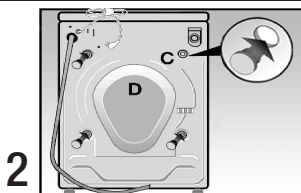
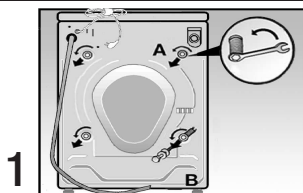

Veiligheidsvoorschriften

Dit apparaat voldoet aan de geldende veiligheidsvoorschriften voor deze branche.

Neem a.u.b. vóór het eerste gebruik van het apparaat de volgende punten in acht:

- ! Lees voordat u het apparaat voor het eerst in gebruik neemt de aanwijzingen nauwkeurig door.
- ! Bewaar de gebruiksaanwijzing om later nog eens na te lezen of voor een eventuele latere bezitter van het apparaat.
- ! Het apparaat uitsluitend volgens het installatievoorschrift installeren. Transportbeveiliging verwijderen en bewaren.
- ! Een apparaat dat zichtbare schade of fouten vertoont, niet aan het elektriciteitsnet aansluiten. In geval van twijfel kunt u contact opnemen met de Servicedienst of met uw leverancier.
- ! Als de netkabel beschadigd is, dan moet deze door een speciale netkabel vervangen worden, die bij de Servicedienst verkrijgbaar is.

Neem bij het wassen de volgende punten in acht:

- ! Het apparaat alleen met koud water van de gemeentelijke waterleiding gebruiken.
- ! Het apparaat alleen gebruiken voor het wassen van huishoudelijk textiel dat in de wasmachine gewassen mag worden.
- ! Kinderen nooit zonder toezicht bij het apparaat laten.
- ! Huisdieren uit de buurt van het apparaat houden.
- ! Wees voorzichtig tijdens het afpompen van het hete sop.

Neem ter bescherming van het apparaat de volgende punten in acht:

- ! Niet op het apparaat klimmen.
- ! De vuldeur niet als opstapje gebruiken of erop leunen.

Neem om het apparaat te transporteren de volgende punten in acht:

- ! Transportbeveiliging monteren.
- ! Het resterende water dat zich nog in het apparaat bevindt, laten weglopen.
- ! Wees voorzichtig tijdens het transport! De bedieningselementen niet gebruiken om het apparaat tegen te houden of op te tillen!

Afvoeren van de verpakking

Afvoeren van de verpakking van uw nieuwe apparaat

Voor de verpakking is gebruik gemaakt van materiaal dat het milieu kan verdragen. Het is geschikt voor recycling of hergebruik.

Afvoeren van het oude apparaat

Afgedankte apparaten bevatten waardevolle grondstoffen die opnieuw gebruikt kunnen worden. U kunt bij de reinigingsdienst in uw gemeente informeren hoe u uw oude apparaat en het verpakkingsmateriaal van het nieuwe apparaat kunt (laten) afvoeren. . . Help daarom mee en

zorg dat uw afgedankte apparaat milieuvriendelijk wordt afgevoerd.



Dit apparaat is gekenmerkt in overeenstemming met de Europese richtlijn 2002/96/EG betreffende afgedankte elektrische en elektronische apparatuur (waste electrical and electronic equipment - WEEE). De richtlijn geeft het kader aan voor de in de EU geldige terugname en verwerking van oude.

Milieubescherming/besparingstips

- Milieuvriendelijk en zo zuinig mogelijk wast u als u bij elk programma de maximale hoeveelheid wasgoed in de trommel doet.

Installatie van het apparaat

- ! Bij de installatie van het apparaat, het aansluiten op de watertoevoer en –afvoer en op het elektriciteitsnet moeten de volgende veiligheidsvoorschriften, waarschuwingen, algemene bepalingen en algemene voorschriften en verordeningen van het waterleiding- en energiebedrijf in uw gemeente in acht worden genomen.
- ! Wees voorzichtig bij het optillen van het apparaat! **Kans op verwondingen!**
- ! Het apparaat niet aan de bedieningselementen of aan de vooruitstekende delen optillen!
- ! Neem in geval van twijfel contact op met een vakkundig monteur om het apparaat op het elektriciteitsnet en de waterleiding aan te sluiten.

Plaatsen van het apparaat

Om een veilige en stabiele stand van het apparaat tijdens het centrifugeren te garanderen, moet de vloer resp. de ondergrond stevig en waterpas zijn. Niet geschikt is zachte vloerbedekking, bijv. tapijt of vloerbedekking met een foamrug.

- ! Indien nodig het apparaat met bevestigingsbeugels (verkrijgbaar bij de Servicedienst) die aan de voetjes van de wasmachine gemonteerd worden, aan de vloer bevestigen (Speciaal voor de montage van een was-droogzuil).

- ! Bij plaatsing op een sokkel moeten de voetjes van het apparaat met bevestigingsbeugels worden vastgezet om ongecontroleerde bewegingen van de machine tijdens het centrifugeren te voorkomen.

Bevestigingsbeugels zijn tegen meerprijs bij uw leverancier verkrijgbaar.

Beschermingsplaat

Als bij plaatsing van het apparaat onder een aanrechtblad het noodzakelijk is dat de werkblad eraf gehaald wordt, dan moet ter voorkoming van het indringen van vuil, water en dergelijke in het apparaat zelf en ter verlenging van de levensduur van de machine door een vakkundig monteur een beschermingsplaat gemonteerd worden. U kunt dit onderdeel tegen meerprijs bij de Servicedienst bestellen.

Transportbeveiligingen verwijderen (afb. 1, 2)

- ! Vóór het eerste gebruik van het apparaat moeten de transportbeveiligingen die zich aan de achterzijde van het apparaat bevinden, met behulp van een passende sleutel verwijderd worden.
- ! **Attentie!** Kans op verwondingen als u met de sleutel uitglijdt!
- De 4 bevestigingsschroeven "A" afschroeven.
- Hierna de vier afstandsbusen "B", die op de grond kunnen zijn gevallen, verwijderen. Het apparaat hiertoe iets schuin zetten.

- De in een zakje samen met de gebruiksaanwijzing van uw apparaat meegeleverde afdekkapjes "C" monteren.

- ! De transportbeveiligingen voor een later transport (bijv. bij verhuizing) bewaren.

Het apparaat mag alleen met gemonteerde transportbeveiligingen getransporteerd worden. Hiertoe moet de achterwand "D" verwijderd worden en moeten de hiervoor beschreven stappen in omgekeerde volgorde worden voorgenomen.

Stellen van het apparaat

! Het apparaat moet stevig en waterpas op de vier voetjes staan en mag niet wankelen.

Indien nodig het apparaat met de verstelbare voetjes in een stabiele positie brengen.

○ De contramoeren van de voetjes losdraaien.

○ De hoogte van de voetjes corrigeren.

○ De contramoeren stevig vastdraaien om te voorkomen dat de hoogte van de voetjes weer ongemerkt veranderen.

Wateraansluiting (afb. 3)

Voor de watertoevoer is een in het huishouden gebruikelijke koudwater-toevoerslang benodigd (inclusief twee slangen bij warmwater-modellen) met een waterdruk van minimaal 1 bar.

Als de waterdruk hoger is dan 10 bar, dan moet tussen het apparaat en de watertoevoer een drukreducer-ventiel geïnstalleerd worden.

! Het apparaat moet met nieuwe toevoerslangen aan de waterleiding worden aangesloten. De oude toevoerslangen mogen niet meer gebruikt worden.

! Het apparaat nooit op de mengkraan van een drukloze geiser of boiler aansluiten! In geval van twijfel het apparaat door een vakkundig monteur laten plaatsen en op de waterleiding en waterafvoer laten aansluiten.

! **Attentie!** De aansluitingen of verbindingen tussen het apparaat en de waterleiding staan onder de volle waterdruk. Controleer op dichtheid door de kraan tot de aanslag open te draaien!

! Om te reinigen alleen de zeef die zich aan het uiterste einde van het magneetventiel bevindt, verwijderen (zie "Schoonmaken/onderhoud/vorstbeveiliging"). De andere zeef die aan de kraan is vastgeschroefd, wordt in de slang zelf gereinigd (niet afneembaar).

! Om eventuele schade of zelfs overstrooming door naar buiten komend water te voorkomen: de kraan na een wasprogramma en bij langere afwezigheid altijd dichtdraaien.

! De kunststof contramoeren aan de slangverbindingen alleen met de hand vastdraaien.

Waterafvoer (afb. 4)

- ! Let bij de montage en de aansluiting van het apparaat op de waterafvoer dat de slang niet genikt of platgedrukt wordt. Ook niet aan de slang trekken!
- ! Bij afvoer via een wastafel ervoor zorgen dat de afvoerslang er niet uit kan schieten. Controleer ook of het water snel genoeg wegloopt. Let erop dat de stop niet in de wastafel zit. **Kans op overstroming!**

Elektrische aansluiting

- ! Het apparaat uitsluitend via een volgens de voorschriften aangebracht, randgeaard stopcontact op wisselstroom aansluiten.
- ! De netspanning moet overeenkomen met de op het typeplaatje aangegeven spanning.
- ! De aansluitwaarde alsmede de vereiste zekeringen zijn op het typeplaatje aangegeven.
- ! Overtuig u ervan dat de stekker in het stopcontact past en dat een volgens de voorschriften aangelegd aardingssysteem aanwezig is.
- ! Geen meervoudige stekkers/contactdozen en verlengkabels gebruiken.
- ! Bij gebruik van een aardlekschakelaar mag alleen een type met het symbool  gebruikt worden. Alleen aardlekschakelaars met dit symbool voldoen aan de nu geldende voorschriften.
- ! De kabel altijd aan de stekker uit het stopcontact trekken.
- ! De stekker niet met natte of vochtige handen uit het stopcontact trekken!

Kennismaking met het apparaat

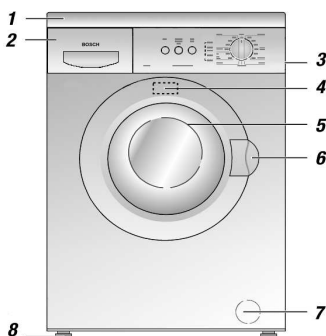

1. Werkblad (beschermplaat).
2. Wasmiddellade voor wasmiddel en wasverzorgingsmiddelen.
3. Bedieningspaneel.
4. Typeplaatje.
5. Vuldeur.
6. Handgreep voor het openen van de vuldeur.
7. Afvoerpomp
8. Verstelbare voetjes om het apparaat te stellen

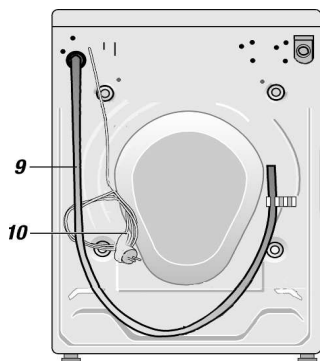

9. Waterafvoerslang
10. Stekker
11. -toets «Start»
12. Functiekiezertoetsen (afhankelijk van het model):
 - «Centrifugereren  1200 | 600 | 600 | 400L, ...»
 - «Spoelstop »
 - «Extra Spoelen »
 - «Snel »
 - «Antikreuk »
 - «Voorwas »
 - «Pause »
13. Indicatielampjes voor de stand van het programma
14. Programmakiezer

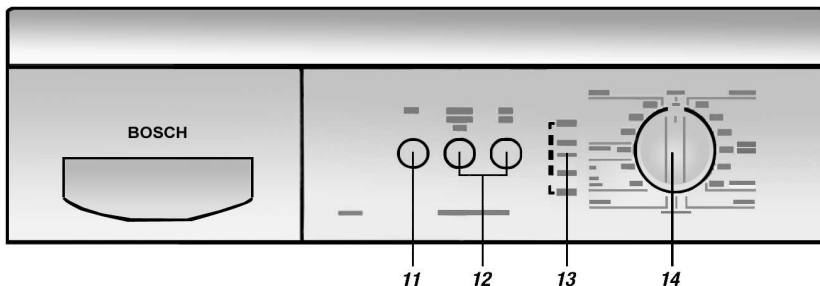

Programmakieler

Met de **programmakieler** worden de programma's gekozen en ingesteld. De programmakieler op het gewenste programma zetten.

Wasprogramma's (afhankelijk van het model)

«**Witte was/Bonte was** »

Sterk vervuilde witte was, 90 °C: kookvaste textiel van katoen of linnen (intensieve wasbeurt).

Intensief wassen / Vlekken  **60 °C:** voor sterk vervuild textiel met vlekken bijv. van katoen of linnen. Energiebesparingsprogramma. Door de verlengde wastijd bij dit 60°-programma wordt een vergelijkbaar reinigingsresultaat bereikt, maar met aanzienlijk minder energieverbruik. .

Witte- en bonte was, kookvast en kleurecht textiel, 60 °C, met voorwas : ernstig vervuild, kleurecht en stevig textiel.

Mix + kort, 30 °C: textiel van katoen of fijne was; verschillende soorten wasgoed kunnen door elkaar gewassen worden.

Bonte was 30, 40, 60 °C: stevig textiel.

«**Kreukherstellend** »

Kreukherstellend, 30, 40, 60 °C (synthetisch): kreukherstellend textiel van katoen, synthetische of gemengde weefsels.

«**Fijne was** »

Fijne was, 30 °C: textiel van katoen, synthetische of gemengde weefsels, vitrage. Geen centrifugeren tussen de spoelbeurten.

«**Wol** »

Wol, 30 °C, 15°C / koud: textiel van wol of met wol gemengde weefsels dat in de wasautomaat gewassen mag worden.

Extra programma's

Spoelen – : een spoelbeurt met aansluitend centrifugeren met een laag centrifugeoerental. Ook geschikt voor kreukherstellend textiel.

Centrifugeren – : aparte centrifugegang; het sop of spoelwater worden vóór het centrifugeren afgepompt.

Afpompen – : afpompen van het spoelwater na keuze van een wasprogramma met de instelling «**Spoelstop** ».

! Het maximale centrifugeoerental is elektronisch beperkt voor de programma's «**Kreukherstellend** », «**Fijne was** », «**Wol** ».

Functiekeuzetoetsen en toets Start

Spoelstop: het wasgoed blijft in het laatste spoelwater liggen.

Centrifugeren: lager centrifugeoerental (waarden afhankelijk van het model).

Extra Spoelen: een extra spoelbeurt..

Snel: de wastijd wordt verkort..

Antikreuk: het wasgoed blijft luchtig in de trommel liggen. Minder kreuken.

Voorwas: programma met voorwas..

Pause: het lopende programma wordt onderbroken.

Start : Het gekozen programma wordt gestart. Het controlelampje «**Startklaar** » gaat branden.

! Om veiligheidsredenen werkt de machine niet zolang de vuldeur niet goed gesloten is.

Wasmiddel en wasverzorgingsmiddelen

U kunt alle in de handel verkrijgbare wasmiddelen voorwasautomaten gebruiken.

! Gebruik in de wasautomaat geen wasmiddelen die oplosmiddelen bevatten! **Kans op explosie!**

! Gebruik in de buurt van het apparaat geen sprays of middelen die vlekken verwijderen. Deze middelen kunnen schade aan het apparaat veroorzaken.

! Wasmiddelen en wasverzorgingsmiddelen op een veilige plaats buiten het bereik van kinderen bewaren.

Hoeveelheid wasmiddel

Alleen een juiste hoeveelheid wasmiddel garandeert goede wasresultaten. Let daarom op de gegevens op de verpakking.

De eerste wasbeurt

Bij de eerste wasbeurt de machine zonder wasgoed laten draaien om eventueel resterend water te verwijderen dat zich als gevolg van in de fabriek uitgevoerde controles in de trommel kan bevinden.

- Giet ca. 2 liter water en een halve maatbeker gewoon wasmiddel in wasmiddelbakje II van de wasmiddellade.

- De programmakiezer op «**Witte was/Bonte was**  **90 °C**». Het indicatielampje «**Startklaar**  **–Wassen** » knippert.
- Toets «**Start** » indrukken. Het indicatielampje «**Startklaar**  **–Wassen** » brandt nu zonder te knipperen.
- Als het controlelampje «**Centrifug.**  **–Klaar** » knippert: de programmakiezer op «**Uit / 0**» zetten.

Wasgoed voorbereiden

Wasgoed sorteren

- Het wasgoed sorteren aan de hand van de symbolen op de wasmerkjes.

! Bij breigoed van wol of gedeeltelijk van wol moet op het wasmerk vermeld staan “geschikt voor wasmachine”.

Textiel met het volgende symbool mag niet in de wasautomaat gewassen worden: 

- Het wasgoed op kleur sorteren. Witte en bonte was afzonderlijk wassen. Anders wordt de witte was grauw.

! Nieuwe bonte was altijd apart wassen. **Kans op verkleuren!**

- Neem tijdens het sorteren de maximale belading van de wasautomaat in acht. De wasautomaat niet te vol beladen. Hierdoor worden de prestaties en het wasresultaat aanzienlijk verslechterd.

Maximaal toelaatbare belading van de wasautomaat voor het wassen van:

Witte was/Bonte was  

5,00 kg

Kreukherstellend 

2,50 kg

Fijne was  **Wol**  

2,00 kg

Attentie!

! Vreemde voorwerpen en metalen voorwerpen zoals veiligheidsspelden, paperclips, haarspelden etc. uit het wasgoed verwijderen.

! Zand uit zakken en omslagen borstelen.

! Ritssluitingen en knopen dichtdoen.

- Tere weefsels zoals panty's of vitrage of klein wasgoed zoals sokken en zakdoeken in een net of een kussensloop wassen.
- Broeken, gebreide kleding en tricot binnens-tebuiten keren (bijv. truien, T-shirts, sweat-shirts etc.).
- Let erop dat BH's met vulling of beugels geschikt zijn voor de wasmachine.

! BH's met beugels bijv. in een kussensloop wassen. De beugels kunnen tijdens het wassen loslaten, door de gaten in de trommel verdwijnen en schade aan het apparaat veroorzaken.

Verwijderen van vlekken

Vlekken liefst onmiddellijk nadat ze gemaakt zijn voorbehandelen of verwijderen. Probeer eerst eens met water en zeep. Niet wrijven of met een hard borsteltje behandelen. Hardnekkige en ingedroogde vlekken verdwijnen soms pas na een aantal keren wassen.

Wasgoed in de trommel leggen (afb. 5)

Openen van de vuldeur

- Aan de handgreep trekken.

Wasgoed in de machine leggen

- ! Stukken wasgoed die tevoren met reinigingsmiddelen met oplosmiddelen zijn voorbehandeld zoals vlekkenmiddel, moeten vóór het wassen in de machine buiten gedroogd worden. **Kans op explosie!**
- ! Voordat u het wasgoed in de machine legt, controleren of zich in de trommel geen vreemde voorwerpen of huisdieren bevinden.
- Het wasgoed losjes en uit elkaar gevouwen in de trommel leggen. Grote en kleine stukken door elkaar.

Vuldeur sluiten





- ! Let erop dat geen stukken wasgoed tussen de vuldeur en de afdichting beklemd raken.
- De vuldeur sluiten door deze tegen het huis van het apparaat te drukken tot de vuldeur hoorbaar vastklikt.

Wasmiddelbakje vullen met wasmiddel

- Het bakje nooit tot boven de markering voor het maximum vullen.
- Wasmiddelbakje **I**: wasmiddel voor de voorwas.
- Wasmiddelbakje **II**: wasmiddel voor de hoofdwas, waterontharder, en vlekkenzout.
- Wasmiddelbakje : wasverzorgingsmiddelen voor de laatste spoelbeurt bijv. wasverzachter.
- Kraan opendraaien.

Wassen van textiel

Starten van een programma

- Zet de programmakiezer op het gewenste programma. Het indicatielampje «Startklaar -Wassen » knippert.
- De toets(en) voor de extra functies (opties) indrukken. Het indicatielampje van de gekozen functie gaat branden.
- De «Start»  indrukken. Het indicatielampje «Startklaar -Wassen » gaat branden. Het programma start.

Veranderen van een gekozen programma

- De programmakiezer op het gewenste wasprogramma zetten. Het indicatielampje «Startklaar -Wassen » knippert.
- Druk de «Start» -Taste. Het indicatielampje «Startklaar -Wassen » gaat branden. Het gekozen programma start.

Afbreken van het programma

- De programmakiezer op «Afpompen » of «Centrifugeren » zetten. Het indicatielampje «Startklaar -Wassen » knippert.
- De toets «Start»  indrukken. Het indicatielampje «Centrifug. -Klaar →» brandt.

Einde van het programma/ wasgoed uit de trommel halen

Het indicatielampje «Centrifug. -Klaar →» knippert.

- De programmakiezer op «Uit / 0» zetten.

Als u «Spoelstop » gekozen hebt:

- Een extra programma kiezen ("«Afpompen » of "Centrifugeren »), om het water af te pompen.
- De toets «Start»  indrukken.
- Na afloop van het gekozen extra programma de programmakiezer op «Uit / 0».

Wasgoed uit de trommel halen

- Kraan dichtdraaien.
- Vuldeur openen.

! De vuldeur kan tijdens het wassen niet geopend worden. Om de vuldeur te openen: wachten tot het indicatielampje «Centrifug. -Klaar →» knippert of de programmakiezer op «Uit / 0» zetten en ca. 2 minuten wachten.

- Wasgoed uit de trommel halen.

! Vreemde voorwerpen en metalen voorwerpen (paperclips, haarspelden, munten etc.) die zich eventueel in de trommel of de rubber afdichting bevinden, verwijderen. **Kans op roesten!**

Vuldeur open laten staan zodat de binnenkant van de wasautomaat kan drogen.

Schoonmaken/onderhoud/bescherming tegen vorst (afb. 6, 7, 8, 9)

! **Vóór het uitvoeren van onderhoudswerkzaamheden aan het apparaat de stekker uit het stopcontact trekken of de trekshakelaar uitschakelen en de kraan dichtdraaien.**

Schoonmaken van het apparaat

! Geen oplosmiddelen gebruiken! Deze kunnen onderdelen van het apparaat beschadigen, voor de gezondheid schadelijke dampen ontwikkelen of explosies veroorzaken..

! Het apparaat niet met water sproeien!

De buitenkant van het apparaat en het bedieningspaneel alleen met lauw zeepsop of een in de handel verkrijgbaar reinigingsmiddel schoonmaken. Geen schuurmiddelen of agressieve producten gebruiken. Met een zachte doek droogwrijven.

Schoonmaken van de wasmiddellade

- De wasmiddellade helemaal uit het apparaat halen door op het inzetstuk te drukken.
- Alle onderdelen onder stromend water schoonmaken.
- De wasmiddellade weer in het apparaat schuiven.

Ontkalken van het apparaat

! Ontkalkingsmiddelen bevatten zuren die de onderdelen van het apparaat kunnen aantasten en het wasgoed ontkleuren. Houdt u strikt aan de aanwijzingen van de fabrikant.

Schoonmaken van de trommel

De door metalen voorwerpen veroorzaakte roestvlekken moeten met schoonmaakmiddelen die geen chloor bevatten, gereinigd worden. (Let op de beschrijving van de stoffen die het middel bevat, op de verpakking!) Nooit staalwol gebruiken!

Schoonmaken van de afvoerpomp

Het schoonmaken hiervan kan om de volgende redenen noodzakelijk zijn:

- Als de afvoerpomp door vreemde voorwerpen (knopen, haarspelden, paperclips etc.) geblokkeerd is of het sop niet kan worden afgepompt.
- Na het wassen van erg pluizend textiel.

Vóór het schoonmaken van de afvoerpomp moet het resterende water in het apparaat worden afgevoerd. Als de pomp verstopt is, dan kan het wel gaan om ca. 20 liter water.

Zo gaat u te werk:

- Programmakiezer op «**Uit / 0**» zetten.
- De klep van de zeef aan de voorkant van de wasautomaat eraf halen door een schroevendraaier in de bovenste spleet te plaatsen.

! **Kans op verbrandingen!** Het sop laten afkoelen..

- Zet een lage bak onder het pompdeksel (afvoerzeef). Deksel losdraaien zonder het er helemaal af te halen, zodat het water geleidelijk wegloopt. Als de bak vol is, het deksel weer vastschroeven. Net zolang herhalen tot er geen water meer uitkomt. Het resterende water dat op de vloer terechtgekomen is, met een dweil opnemen.
- Pompdeksel eraf schroeven.
- Vreemde voorwerpen en pluizen verwijderen. Binnenkant van de pomp schoonmaken. De vleugels van de pomp moeten gedraaid kunnen worden.
- Pompdeksel weer erin zetten en goed vastdraaien. Overtuig u ervan dat het deksel goed gesloten is.
- Klep weer monteren.



- Twee liter water in de wasmiddellade gieten en het speciale programma "Afpompen 
 laten draaien. Hiermee wordt voorkomen dat bij de volgende wasbeurt ongebruikt wasmiddel in de afvoer verdwijnt.

Schoonmaken van de zeven in de wateraansluiting

De zeven in de wateraansluiting moeten worden schoongemaakt als er bij geopende kraan geen of niet genoeg water in de wasautomaat stroomt.

De zeven bevinden zich in de schroefkoppeling tussen de toevoerslang en de kraan en in de aansluiting aan de achterkant van het apparaat.

Zo gaat u te werk:



- Eerst de waterdruk in de toevoerslang reduceren.
 - 1 Kraan dichtdraaien.
 - 2 De programmakiezer op een willekeurig wasprogramma zetten (behalve **Centrifugeren** /**Afpompen** .
 - 3 Toets «Start » indrukken. Het programma minimaal 1 minuut laten draaien.
 - 4 De programmakiezer op «Uit / 0» zetten.
- De toevoerslang van de kraan schroeven. De zeef met een borsteltje onder stromend water schoonmaken.
- De slang weer op de kraan aansluiten.
- De toevoerslang van de aansluiting op de achterkant van het apparaat afschroeven.
- De zeef met een platte tang uit de slang trekken, schoonmaken en er weer inzetten.
- Slang weer aansluiten.
- Kraan opendraaien. Let erop dat er geen water lekt..
- Kraan dichtdraaien.

Bescherming tegen vorst

Water uit de afvoerpomp laten weglopen:

Zie hoofdstuk "Schoonmaken van de afvoerpomp".

Water uit de toevoerslang laten weglopen:

- Kraan dichtdraaien.
- Toevoerslang van de kraan schroeven. Het einde van de slang in een bakje leggen.
- Kies een willekeurig programma (behalve **Centrifugeren** /**Afpompen** ) en laat het gedurende 40 seconden draaien. Het water in de slang wordt nu afgevoerd.
- De toevoerslang weer aansluiten op de gesloten kraan.

Technische gegevens

Breedte	59,5 cm	Capaciteit van de trommel	zie typeplaatje
Hoogte	85,0 cm	Netspanning	
Diepte	56,0 cm	Zekering	1–10 bar
Gewicht	ca. 70 Kg	Waterdruk van de waterleiding	

Wat te doen als

! Reparaties mogen alleen door de Servicedienst of een vakkundig monteur worden uitgevoerd. In geval van reparatie of als u de storing met behulp van deze tabel niet kunt verhelpen: – programmakiezer op “**Uit / 0**” zetten – stekker uit het stopcontact halen of de zekering losdraaien resp. eruit halen – kraan dichtdraaien – Servicedienst opbellen, zie blz. 15.

Storing	Eventuele oorzaak/advies
Het functie–controlelampje brandt niet. Stroomuitval	De stekker zit niet of niet goed in het stopcontact. De zekering is doorgeslagen. De stroom is uitgevallen. Bij het uitvallen van de stroom of bij een defect aan het apparaat kunt u het water laten weglopen om het wasgoed uit de machine te kunnen halen. (zie hoofdstuk "Schoonmaken van de afvoerpomp").
Het wasprogramma start niet.	Die De toets « Start  » is niet ingedrukt. De vuldeur is niet goed dicht (de indicatielampjes « Startklaar  – Wassen  » en « Spoelen  » knippen).
Er is geen water in de trommel te zien.	Niets aan de hand! Het water bevindt zich onder in het apparaat en is daardoor niet te zien. De elektronische sturing reduceert het verbruik bij een gelijkblijvend resultaat.
Geen goed wasresultaat.	De mate van vervuiling van het wasgoed is groter dan normaal. De dosering van het wasmiddel is ontoereikend. Wasmiddel doseren volgens de aanwijzingen van de fabrikant. Kies het meest geschikte wasprogramma voor het wasgoed.
Er komt schuim uit de wasmiddellad.	Er werd te veel wasmiddel gebruikt. Het apparaat ca. 5–10 minuten uitschakelen. Om de schuimvorming te stoppen: een eetlepel wasverzachter in het wasmiddel–bakje doen en met een halve liter water inspoelen. De volgende keer minder wasmiddel gebruiken.
Na de laatste spoelbeurt is er schuim te zien. . De motor maakt merkwaaardige geluiden De afvoerpomp maakt geluiden.	Sommige wasmiddelen hebben de neiging tot sterke schuimvorming. Dit heeft geen invloed op het spoelresultaat. Niets aan de hand! Tijdens het opwarmen van het water kunt u geluiden van de motor horen. Dit is normaal. Niets aan de hand! Deze geluiden zijn normaal als de pomp begint te werken en bij het leegpompen van de afvoerpomp.
De machine vibreert tijdens het wassen en centrifugeran.	De transportbeveiligingen zijn niet verwijderd. Let op de aanwijzingen in het installatievoorschrift.. De verstelbare voetjes van het apparaat zijn bij het plaatsen niet vastgezet. Het apparaat met een waterpas stellen en de voetjes volgens het installatievoorschrift vastzetten.
Het apparaat centrifugeert niet of voert het gebruikte water niet af.	De afvoerpomp is verstopt., zie het hoofdstuk siehe "Schoonmaken van de afvoerpomp"; De afvoerslang is geknikt of verstopt (de indicatielampjes « Spoelen  » en « Centrifug.  – Klaar  » knippen in beide gevallen).
De vuldeur kan niet geopend worden.	De veiligheidsfunctie is geactiveerd. De instelling « Spoelstop  » werd gekozen.
Er stroomt geen water in het apparaat.	De kraan is dicht. De zeven aan de watertoevoer zijn verstopt (de indicatielampjes « Startklaar  – Wassen  » en « Centrifug.  – Klaar  » knippen); zie het hoofdstuk "Schoonmaken van de zeven in de wateraansluiting".
Alle controlelampjes gaan branden	Beveiliging geactiveerd. Sluit de toevoerkraan en neem contact op met de Technische Dienst.

Service dienst

- Probeer, alvorens de Servicedienst in te schakelen, eerst of u de storing zelf kunt verhelpen. (Zie hoofdstuk "Wat te doen als").

Als u om een monteur vraagt en het blijkt dat hij alleen maar advies (bijv. over de bediening of het onderhoud van het apparaat) hoeft te geven om de storing te verhelpen, dan moet u, ook in de garantietijd, de volledige kosten van dat bezoek betalen.

- ! Als u aan de hand van bovenstaande aanwijzingen de storing niet kunt verhelpen: apparaat uitschakelen, stekker uit het stopcontact trekken, kraan dichtdraaien en contact opnemen met de Servicedienst.

Adres en telefoonnummer van de Servicedienst kunt u vinden in de meegeleverde brochure.

Als u de Servicedienst inschakelt, vergeet dan niet het typenummer (**E-Nr.**) en het fabricage-nummer (**FD**) anzugeben. op te geven. U vindt deze nummers op het typeplaatje aan de binnenkant van de rand van de vuldeuropening.

Noteer hier de nummers van uw apparaat



Typenummer

fabricagenummer

Door deze nummers aan de Servicedienst door te geven en een zomogelijk exacte beschrijving van de storing, voorkomt u onnodig heen en weer rijden van de monteur en bespaart u de hieraan verbonden kosten.

Verbruikswaarden

Programma	Belading	Verbruikswaarden **		
		Stroom	Water	Duur
Witte was/Bonte was 40 °C	5,00 kg*	0,55 kWh	54 l	110 min
Witte was/Bonte was 60 °C	5,00 Kg	0,80 kWh	54 l	115 min
Witte was/Bonte was 60 °C Intensief wassen / Vlekken	5,00 kg*	0,95 kWh	49 l	140 min
Witte was/Bonte was 90 °C	5,00 Kg	1,90 kWh	61 l	110 min
Kreukherstellend 40 °C	2,50 kg*	0,45 kWh	50 l	75 min
Fijne was 30 °C	2,00 kg	0,30 kWh	55 l	50 min
Wol 30 °C	2,00 kg*	0,20 kWh	35 l	55 min

* Testprogramma volgens EN 60456 en IEC 456.

** De in de tabel aangegeven verbruikswaarden dienen alleen ter oriëntatie en kunnen, afhankelijk van de waterdruk, waterhardheid, temperatuur van het instromende water, de omgevingstemperatuur, soort en hoeveelheid wasgoed, het gebruikte wasmiddel, schommelingen in de netspanning en de gekozen programmaverfijningen, van de daadwerkelijk gemeten waarden afwijken.

Robert Bosch Hausgeräte GmbH
Carl-Wery Str. 34
81739 München / Deutschland

WAA24180NL / ...
8610 nl
9000067236